

ASUS®

نمایشگر ال سی دی

سری VG248QG

راهنمای کاربر

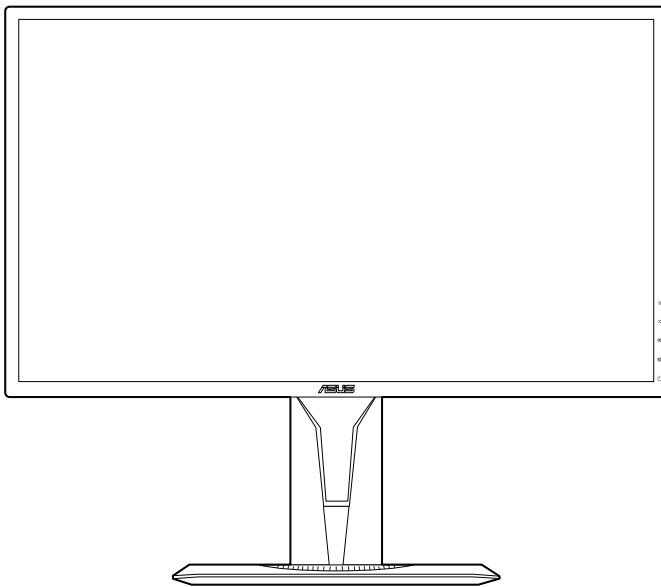

HDMI™
HIGH DEFINITION MULTIMEDIA INTERFACE

ASUSTeK COMPUTER INC 2018 © Copyright. تمام حقوق محفوظ است.

هیچ بخشی از این دفترچه راهنما، شامل محصولات و نرم افزارهای مشروح در آن، بدون اجازه کتبی و صریح ASUSTeK COMPUTER INC. ("ASUS") قابل بازتولید، انتقال، بازنویسی، نگهداری در سیستم‌بازیابی، یا ترجمه به هیچ زبانی و به هیچ شکلی یا به هیچ وسیله‌ای نیست، به استثناء اسنادی که توسط خریدار برای اهداف پشتیبانی نگهداری می‌شود.

وارنتی یا خدمات محصول در شرایط زیر تمدید نمی‌شود: (1) محصول تعمیر، تغییر یا دستکاری شده مگر اینکه این تعمیر، تغییر یا دستکاری با مجوز کتبی ASUS انجام شده باشد؛ یا (2) شماره سریال محصول ناخوانا شده یا وجود ندارد.

ASUS این دفترچه راهنما را «به همین صورت موجود» و بدون هیچگونه وارنتی، صریح یا ضمنی، شامل اما نه محدود به، وارنتی‌های ضمنی یا شرایط بازارپذیری یا تناسب برای هدفی خاص ارائه می‌کند. تحت هیچ شرایطی ASUS، مدیران، کارکنان، کارمندان یا عوامل آن بابت هیچ گونه خسارت غیرمنتظره، خاص، اتفاقی یا عواقبی (شامل خسارات از دست رفتن منفعت، از دست رفتن کسب و کار، عدم امکان استفاده یا از دست رفتن اطلاعات، اختلال در کسب و کار و مشابه این موارد) هیچگونه مسئولیتی نخواهد داشت، حتی اگر احتمال وقوع چنین خسارت ناشی از نقص یا خطا در دفترچه راهنما یا محصول به ASUS اطلاع داده شده باشد.

مشخصات و اطلاعات مندرج در این دفترچه راهنما صرفاً جهت اطلاع رسانی تدوین شده اند و ممکن است در هر زمانی بدون اطلاع قبلی تغییر کنند و نباید به منزله هیچ گونه تعهدی از سوی ASUS تلقی گردند. ASUS هیچ گونه مسئولیت یا تعهدی در قبال خطاها یا اشتباهاتی که ممکن است در این دفترچه راهنما مربوط به محصولات و نرم افزارهای مندرج در آن وجود داشته باشد، نمی‌پذیرد.

محصولات یا نام شرکت‌هایی که در این دفترچه راهنما ذکر شده اند ممکن است علائم تجاری یا دارای حق نشر از شرکت‌های مربوطه باشند یا نباشد و تنها برای شناسایی یا توضیح استفاده شده اند و تحت مالکیت مالکان خود می‌باشند و هیچ انگیزه نقض حقوق آنان در این امر دخیل نبوده است.

iv	اعلان ها
v	اطلاعات ایمنی
vi	مراقبت و تمیزکاری
vii	Takeback Services

فصل 1: معرفی محصول

1-1	خوش آمدید!	1.1
1-1	محتویات بسته	1.2
1-2	معرفی نمایشگر	1.3
1-2	1.3.1 نمای جلو	
1-3	1.3.2 نمای پشت	
1-4	1.3.3 عملکرد GamePlus	
1-5	1.3.4 عملکرد GameVisual	

فصل 2: تنظیم

2-1	2.1 سوار کردن بازویی/پایه نمایشگر
2-2	2.2 تنظیم نمایشگر
2-3	2.3 جداکردن بازویی (برای پایه دیواری VESA)
2-4	2.4 اتصال کابل‌ها
2-4	2.5 روشن کردن نمایشگر

فصل 3: دستورالعمل‌های کلی

3-1	3.1 منوی OSD (روی صفحه نمایش)
3-1	3.1.1 نحوه پیکربندی مجدد
3-1	3.1.2 معرفی کارکرد OSD
3-6	3.2 خلاصه مشخصات
3-8	3.3 ابعاد پیرامونی
3-9	3.4 عیب‌یابی (پرسش‌های متداول)
3-10	3.5 حالت راه اندازی پشتیبانی شده

اعلان ها

بیانیه کمیسیون ارتباطات فدرال

این دستگاه با بخش 15 قوانین FCC همخوانی دارد. بهره برداری از آن منوط به دو شرط ذیل است:

- این دستگاه نباید اختلال مضر ایجاد نماید، و
 - این دستگاه باید هر گونه اختلال دریافتی اعم از اختلالات ناشی از راه اندازی نامطلوب را بپذیرد.
- این تجهیزات آزمایش شده‌اند و معین شد که با محدودیت‌های دستگاه دیجیتال کلاس B، پیرو بخش 15 قوانین FCC مطابقت دارد. این محدودیت‌ها برای حفاظت معقول در برابر اختلال مضر در تأسیسات سکونتی تدوین شده‌اند. این تجهیزات از انرژی فرکانس رادیویی استفاده کرده و می‌تواند آن را منتشر نماید و اگر مطابق با دستورالعمل‌های مربوطه نصب و استفاده نشود، ممکن است در ارتباطات رادیویی اختلال ایجاد نماید. با این حال، هیچ تضمینی وجود ندارد که در نوع خاصی از تأسیسات اختلال رخ ندهد. اگر این تجهیزات به طور قطع در دریافت فرکانس رادیویی یا تلویزیونی اختلال مضر ایجاد می‌کنند که با خاموش و روشن کردن آن قابل تشخیص باشد، از کاربر تقاضا می‌شود با انجام یک یا چند مورد از تمهیدات زیر این اختلال را برطرف کند:
- آنتن گیرنده را مجدد تنظیم کرده و یا در محل دیگری قرار دهید.
 - فاصله بین این تجهیزات و گیرنده را افزایش دهید.
 - تجهیزات را به یک پریز با مداری متفاوت از آنچه که گیرنده به آن متصل است، وصل کنید.
 - برای دریافت کمک با فروشنده مجاز یا تکنسین مجرب رادیو/تلویزیون مشورت کنید.

استفاده از کابل روکش دار برای اتصال نمایشگر به کارت گرافیک ضروری است تا سازگاری با مقررات FCC رعایت شود. هر گونه تغییر یا اصلاح در این دستگاه که به صراحت توسط مرجع مسئول سازگاری تأیید نشده باشد ممکن است باعث سلب اختیار کاربر از راه اندازی این تجهیزات شود.



بیانیه سازمان ارتباطات کانادا

این دستگاه دیجیتال حدود کلاس B انتشار نویز رادیویی از دستگاه دیجیتال مقرر در قوانین اختلال رادیویی سازمان ارتباطات کانادا را نقض نمی‌کند.

این دستگاه دیجیتال کلاس B با آیین نامه ICES-003 کانادا سازگار است.

This Class B digital apparatus meets all requirements of the Canadian Interference - Causing Equipment Regulations.

Cet appareil numérique de la classe B respecte toutes les exigences du Règlement sur le matériel brouilleur du Canada.

EAC

اطلاعات ایمنی

- قبل از تنظیم نمایشگر، تمامی مدارک همراه با بسته را با دقت بخوانید.
- برای پیشگیری از آتش سوزی و خطر برق گرفتگی، نمایشگر را در معرض باران یا رطوبت قرار ندهید.
- هرگز سعی نکنید محفظه نمایشگر را باز کنید. ولتاژ بالا و خطرناک داخل نمایشگر ممکن است به جراحت فیزیکی شدید منجر شود.
- اگر منبع تغذیه خراب شده است، سعی نکنید آن را شخصاً تعمیر کنید. با تکنیسین مجرب خدمات یا فروشنده خود تماس بگیرید.
- قبل از استفاده از محصول، مطمئن شوید که تمامی کابل‌ها وصل هستند و کابل‌های برق آسیب ندیده باشند. اگر هر گونه خرابی را مشاهده کردید، فوراً با فروشنده خود تماس بگیرید.
- شیارها و دهانه‌های پشت یا بالای جعبه برای تهویه طراحی شده‌اند. این شیارها را مسدود نکنید. هرگز این محصول را در نزدیکی یا بالای شوفاژ یا منبع گرمایی قرار ندهید مگر اینکه از تهویه مناسبی برخوردار باشد.
- این نمایشگر باید تنها با نوع منبع برق مندرج بر روی برچسب مشخصات آن استفاده شود. اگر از نوع منبع برق منزل خود اطلاع ندارید با فروشنده یا شرکت برق محلی تماس بگیرید.
- از دوشاخه مناسب استفاده کنید که مطابق با استانداردهای برق محلی شماست.
- فراتر از ظرفیت کابل و سیم سیار، وسیله برقی به آن وصل نکنید. استفاده فراتر از ظرفیت کابل ممکن است به آتش سوزی یا برق گرفتگی منجر شود.
- از قراردادن دستگاه در معرض گرد و خاک، رطوبت و گرما یا سرمای شدید اجتناب کنید. نمایشگر را در محلی قرار ندهید که ممکن است خیس شود. نمایشگر را در سطح محکم و ثابت قرار دهید.
- در طول رعد و برق یا زمانی که از دستگاه به مدت طولانی استفاده نمی‌کنید، دوشاخه را از برق بکشید. این کار باعث می‌شود از محصول در برابر آسیب احتمالی ناشی از نوسانات برق محافظت نمایند.
- هرگز شینی را در شیارهای روی جعبه نمایشگر فرو نکنید یا هیچ مایعی بر روی آن نریزید.
- به منظور تضمین کارکرد مطلوب، از نمایشگر تنها رایانه‌های UL ذکر شده استفاده کنید که دارای سوکت‌های پیکربندی شده مناسب با برق جریان متناوب 100-240 ولت هستند.
- اگر در نمایشگر با مشکلات فنی روبرو شدید، با تکنیسین مجرب خدمات یا فروشنده خود تماس بگیرید.
- تنظیم بلندی صدا و نیز اکولایزر بر روی تنظیماتی به جز موقعیت وسط ممکن است ولتاژ خروجی هدفون و نیز میزان فشار صدا را افزایش دهد.
- این آداپتور تنها برای این نمایشگر استفاده می‌شود و نباید برای اهداف دیگری مورد استفاده قرار گیرد. دستگاه شما از یکی از منابع برق ذیل استفاده می‌کند:

- سازنده: Delta Electronics Inc.، مدل: ADP-40KD BB

علامت ضربه‌در بر روی سطل اشغال چرخدار به این معناست که این محصول (تجهیزات الکترونیکی، الکترونیکی و باتری سلولی حاوی جیوه) نباید در زباله‌های شهری قرار گیرند. لطفاً برای اطلاع از نحوه امحاء محصولات الکترونیکی به قوانین محلی رجوع کنید.



مراقبت و تمیزکاری

- قبل از بلندکردن یا جابجایی نمایشگر خود، بهتر است کابل‌ها و کابل برق را جدا کنید. هنگام جابجایی نمایشگر از تکنیک‌های صحیح بلند کردن استفاده کنید. هنگام بلندکردن یا حمل نمایشگر، لبه‌های نمایشگر را بگیرید. نمایشگر را از پایه یا سیم نگیرید.
- تمیز کردن: نمایشگر را خاموش کرده و دوشاخه را از برق بکشید. سطح نمایشگر را با پارچه ای بدون کرک و نرم تمیز کنید. لکه‌های سر سخت را می‌توان با پارچه‌ای مرطوب به شوینده ملایم تمیز کرد.
- از تمیزکننده‌های حاوی الکل یا استون استفاده نکنید. از تمیزکننده مناسب این نمایشگر استفاده کنید. هرگز تمیزکننده را به صورت مستقیم بر روی نمایشگر اسپری نکنید زیرا ممکن است به داخل نمایشگر نفوذ کند و باعث برق گرفتگی گردد.

علائم زیر برای این نمایشگر طبیعی هستند:

- ممکن است صفحه در طول استفاده اولیه به دلیل طبیعت لامپ فلورسنت لرزش داشته باشد. کلید برق را خاموش کرده و دوباره روشن کنید تا این لرزش از بین برود.
- با توجه به الگوی دستکاپ مورد استفاده خود، ممکن است متوجه روشنی غیریکنواخت اندکی بر روی صفحه بشوید.
- زمانی که یک تصویر برای ساعت‌ها نمایش داده شود، ممکن است پس از تغییر تصویر، پس‌انگاره ای از صفحه قبل همچنان وجود داشته باشد. صفحه به آرامی بازیابی می‌شود یا می‌توانید کلید برق را برای چند ساعت خاموش کنید.
- زمانی که صفحه سیاه می‌شود یا چشمک می‌زند، یا دیگر نمی‌تواند کار کند، برای تعمیر آن با فروشند یا مرکز خدمات خود تماس بگیرید. صفحه را شخصاً تعمیر نکنید.

اصطلاحات مورد استفاده در این دفترچه راهنما

هشدار: اطلاعات مربوط به جلوگیری از جراحات به خود در هنگام انجام کار.



احتیاط: اطلاعات مربوط به جلوگیری از آسیب به قطعات در هنگام انجام کار.



مهم: اطلاعاتی که باید هنگام انجام کاری، آنها را رعایت کنید.



نکته: نکات و اطلاعات اضافی برای کمک به انجام کار.



کسب اطلاعات بیشتر

برای کسب اطلاعات بیشتر و به‌روزرسانی‌های محصول و نرم‌افزار به منابع زیر رجوع کنید.

1. وبسایت‌های ASUS

وبسایت‌های ASUS در سراسر جهان آخرین اطلاعات مربوط به محصولات سخت افزاری و نرم افزاری را در اختیار شما قرار می‌دهند. به <http://www.asus.com> رجوع کنید.

2. اسناد اختیاری

بسته محصول شما ممکن است حاوی اسنادی اختیاری باشد که توسط فروشنده شما اضافه شده‌اند. این اسناد جزئی از بسته استاندارد نیستند.

Takeback Services

ASUS recycling and takeback programs come from our commitment to the highest standards for protecting our environment. We believe in providing solutions for our customers to be able to responsibly recycle our products, batteries and other components as well as the packaging materials.

Please go to <http://csr.asus.com/english/Takeback.htm> for detail recycling information in different region.

1.1 خوش آمدید!

بابت خرید نمایشگر ال سی دی ASUS® از شما سپاسگزاریم!

جدیدترین نمایشگر LCD عریض ساخت ASUS تصاویری بزرگتر، روشن تر و واضح‌تری را به نمایش می‌گذارد و دارای ویژگی‌های فراوانی است تا از تماشا کردن و تجربه ای جدید لذت ببرید.

با این ویژگی‌ها، می‌توانید آسایش و لذت را به تماشا بنشینید که این نمایشگر به شما هدیه می‌کند.

1.2 محتویات بسته

بسته خود را بررسی کنید تا حاوی اقلام زیر باشد:

- ✓ نمایشگر ال سی دی
- ✓ پایه نمایشگر
- ✓ راهنمای شروع سریع
- ✓ کارت ضمانت
- ✓ آداپتور برق
- ✓ سیم برق
- ✓ کابل DisplayPort (اختیاری)
- ✓ کابل HDMI (اختیاری)
- ✓ کابل DVI (Dual-Link) (اختیاری)
- ✓ کابل صوتی

اگر هر یک از موارد فوق آسیب دیده است یا موجود نیست، فوراً با مرکز فروش خود تماس بگیرید.



1.3 معرفی نمایشگر

1.3.1 نمای جلو

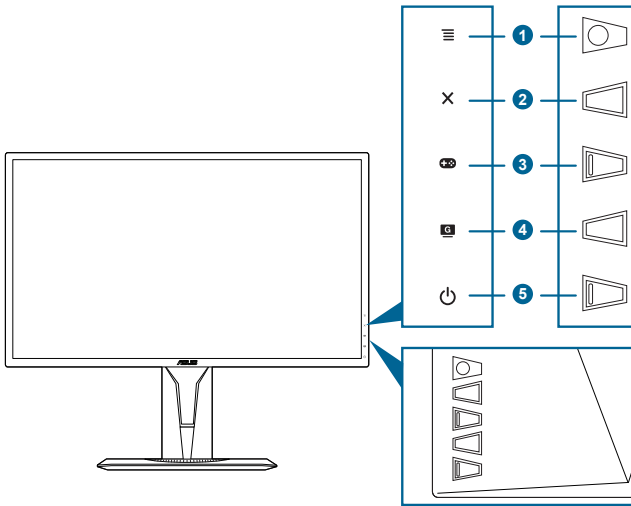

1. دکمه (5 حالت) :
 - منوی OSD را روشن می‌کند. گزینه انتخابی منوی OSD را اجرا می‌کند.
 - مقادیر را افزایش/کاهش می‌دهد یا گزینه انتخابی شما را به بالا/پایین/چپ/راست حرکت می‌دهد.
 - هنگامی که نمایشگر وارد حالت آماده به کار می‌شود، نوار انتخاب ورودی را نشان می‌دهد یا پیام «بدون سیگنال» را نمایش می‌دهد.
2. دکمه :
 - از گزینه منوی OSD خارج می‌شود.
 - هنگامی که نمایشگر وارد حالت آماده به کار می‌شود، نوار انتخاب ورودی را نشان می‌دهد یا پیام «بدون سیگنال» را نمایش می‌دهد.
 - با یک فشار طولانی به مدت 5 ثانیه، عملکرد قفل کلید را بین روشن و خاموش تعویض می‌کند.
3. دکمه :
 - کلید GamePlus: دکمه را برای انتخاب به بالا/پایین حرکت داده و را برای تأیید عملکرد مورد نظر فشار دهید.
 - هنگامی که نمایشگر وارد حالت آماده به کار می‌شود، نوار انتخاب ورودی را نشان می‌دهد یا پیام «بدون سیگنال» را نمایش می‌دهد.
4. دکمه :
 - کلید GameVisual. این کارکرد حاوی 7 کارکرد فرعی است که می‌توانید به دلخواه انتخاب کنید.
 - هنگامی که نمایشگر وارد حالت آماده به کار می‌شود، نوار انتخاب ورودی را نشان می‌دهد یا پیام «بدون سیگنال» را نمایش می‌دهد.

5. دکمه نیرو/نشانگر برق
- نمایشگر را روشن/خاموش می‌کند.
 - تعریف رنگ نشانگر روشن/خاموش به شرح جدول زیر است.

شرح	وضعیت
روشن	سفید
حالت آماده به کار/بدون سیگنال	کهربایی
خاموش	خاموش

1.3.2 نمای پشت

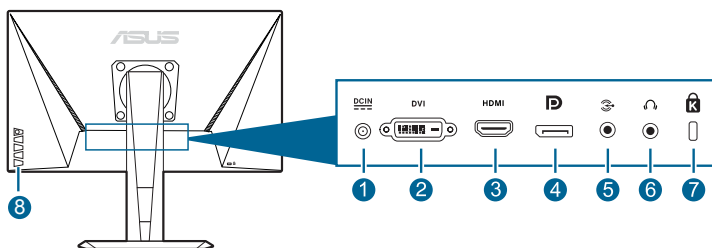



1. درگاه **DC-IN**. این درگاه محل اتصال کابل برق است.
2. درگاه **DVI (Dual-Link)**. این درگاه 24 پین مخصوص اتصال سیگنال دیجیتال DVI-D در PC (رایانه شخصی) است.
3. درگاه **HDMI**. این درگاه برای اتصال دستگاه سازگار با HDMI است.
4. درگاه **DisplayPort**. این درگاه برای اتصال دستگاه سازگار DisplayPort است.
5. درگاه ورودی صوتی. این درگاه، منبع صوتی رایانه شخصی را توسط کابل صوتی همراه دستگاه وصل می‌کند.
6. مادگی هدفون. این درگاه تنها زمانی فعال است که یک کابل DisplayPort/HDMI به دستگاه وصل باشد.
7. شیار قفل **Kensington**.
8. دکمه های کنترل.

1.3.3 عملکرد GamePlus

عملکرد GamePlus بسته ابزاری را در اختیار شما قرار می‌دهد و محیط بازی بهتری را برای کاربران در هنگام انجام بازی‌های مختلف، فراهم می‌کند. خطوط متقاطع با چهار گزینه مختلف به شما امکان می‌دهد گزینه‌ای را انتخاب کنید که برای بازی در حال انجامتان مناسب است. یک زمان‌سنج روی صفحه نیز وجود دارد که می‌توانید آن را در سمت چپ صفحه نمایش قرار دهید تا بتوانید زمان سپری شده در بازی را پیگیری کنید؛ درحالی که شمارشگر FPS (فریم در ثانیه) به شما امکان می‌دهد بدانید بازی با چه یکنواختی اجرا می‌شود. تراز صفحه نمایش خطوط تراز را در چهار سمت صفحه نشان می‌دهد و همچون ابزاری آسان و دم دست است تا چندین نمایشگر را به طور بی نقصی در صفحه بچینید.

برای فعالسازی GamePlus:

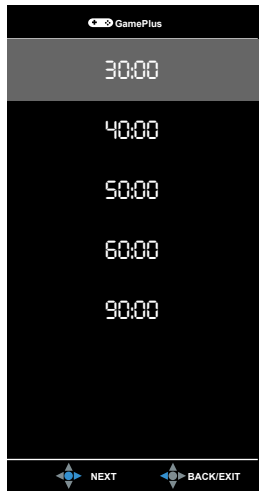
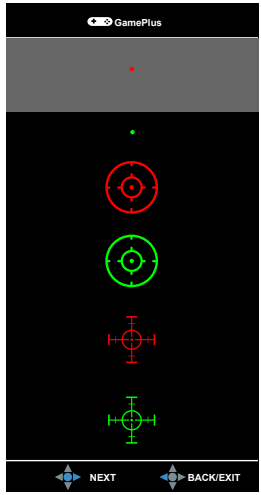
1. کلید GamePlus را فشار دهید.
2. برای انتخاب عملکردهای مختلف دکمه  را به بالا/پایین حرکت دهید.
3. برای تأیید عملکرد انتخابی، دکمه  را فشار داده یا دکمه  را به راست حرکت دهید، و برای پیمایش در تنظیمات، دکمه  را به بالا/پایین حرکت دهید. برای بازگشت، خاموش کردن و خروج، دکمه  را به چپ حرکت دهید.
4. تنظیم مورد نظر را پررنگ کنید و دکمه  را فشار دهید تا فعال شود. دکمه  را فشار دهید تا غیرفعال شود.

GamePlus — تایمر	GamePlus — خطوط متقاطع	GamePlus اصلی
		

3.41. عملکرد GameVisual

عملکرد GameVisual به شما کمک می‌کند حالت‌های تصویری دلخواه خود را انتخاب کنید.

برای فعالسازی GameVisual:

کلید فوری GameVisual را بطور مکرر برای انتخاب فشار دهید.

- **حالت صحنه:** این بهترین گزینه برای نمایش عکس منظره با استفاده از فناوری هوشمند ویدئو GameVisual™ است.
- **حالت مسابقه:** این بهترین گزینه برای بازی مسابقه‌ای با استفاده از فناوری هوشمند ویدئو GameVisual™ است.
- **حالت سینما:** این بهترین گزینه برای تماشای فیلم با استفاده از فناوری هوشمند ویدئو GameVisual™ است.
- **حالت RTS/RPG:** این بهترین گزینه برای بازی استراتژی زمان واقعی (RTS)/بازی نقش آفرینی (RPG) با استفاده از فناوری هوشمند ویدئو GameVisual™ است.
- **حالت FPS:** این بهترین گزینه برای بازی تک تیرانداز با استفاده از فناوری هوشمند ویدئو GameVisual™ است.
- **حالت sRGB:** این بهترین گزینه برای دیدن عکس‌ها و تصاویر از رایانه است.
- **حالت کاربر:** موارد بیشتری را می‌توان در منوی رنگی تنظیم کرد.

-
- در حالت مسابقه، کارکرد(های) زیر قابل پیکربندی توسط کاربر نیست: اشباع، رنگ پوسته، وضوح، ASCR.
 - در حالت sRGB، کارکرد(های) زیر قابل پیکربندی توسط کاربر نیست: روشنایی، کنتراست، اشباع، دمای رنگ، رنگ پوسته، وضوح، ASCR.
-



2.1 سوار کردن بازویی/پایه نمایشگر

برای مونتاژ کردن پایه نمایشگر:

1. نمایشگر را از جلو بر روی میز بخوابانید.
2. پایه را به بازویی وصل کنید و مطمئن شوید که زبانه روی بازویی کاملاً داخل شکاف روی پایه قرار می‌گیرد.
3. با بستن پیچ همراه، پایه را به بازویی محکم کنید.

توصیه می‌کنیم سطح میز را با پارچه ای نرم بپوشانید تا از آسیب به نمایشگر جلوگیری شود.

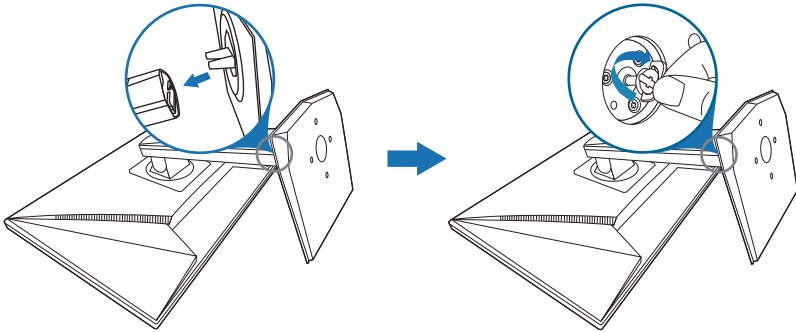

2.2 تنظیم نمایشگر

- برای تماشای بهینه، توصیه می‌کنیم تمام رخ به نمایشگر نگاه کنید و نمایشگر را در زاویه مناسب خود تنظیم نمایید.
- پایه را نکه دارید تا هنگام تغییر زاویه، نمایشگر از روی آن واژگون نشود.
- زاویه تنظیم توصیه شده $+33^{\circ}$ تا -5° (برای شیب) / $+90^{\circ}$ تا -90° (برای چرخش) / ± 130 میلی‌متر (برای تنظیم ارتفاع) / 90° (برای نمای عمودی).

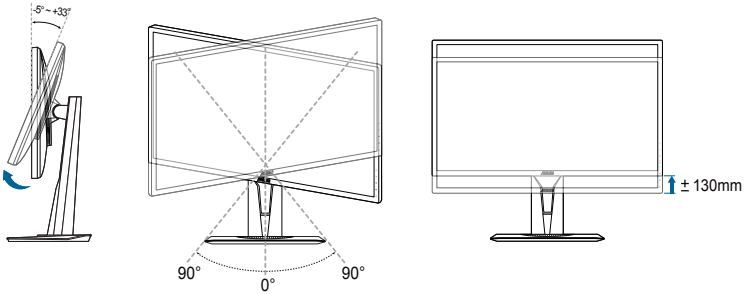

طبیعی است که هنگام تنظیم زاویه دید نمایشگر، کمی لرزش داشته باشد.



روی پاشنه چرخاندن نمایشگر

1. نمایشگر را تا بالاترین حد بلند کنید.
2. نمایشگر را تا حداکثر زاویه ممکن کج کنید.
3. نمایشگر را تا زاویه دلخواه خود بچرخانید.

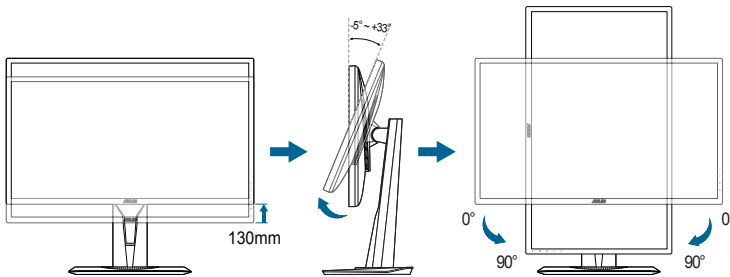

طبیعی است که هنگام تنظیم زاویه دید نمایشگر، کمی لرزش داشته باشد.



2.3 جدا کردن بازویی (برای پایه دیواری VESA)

بازویی/پایه جداشدنی این نمایشگر به طور ویژه برای پایه دیواری VESA طراحی شده است. برای جدا کردن بازویی/پایه:

1. نمایشگر را از جلو بر روی میز بخواهانبند.
2. لاستیک‌های داخل چهار سوراخ پیچ را بردارید. (شکل 1)
3. پایه را باز کنید (شکل 2).
4. پیچ روی لولا را با استفاده از یک پیچ‌گوشتی باز کنید (شکل 3)، سپس لولا را جدا نمایید.

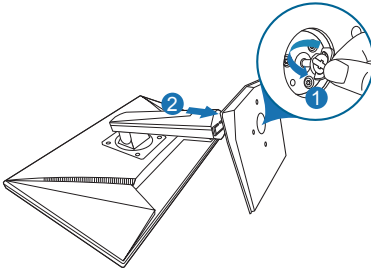

(شکل 2)

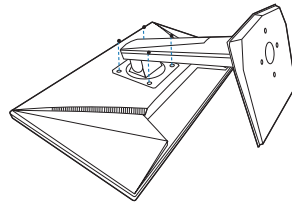

(شکل 1)

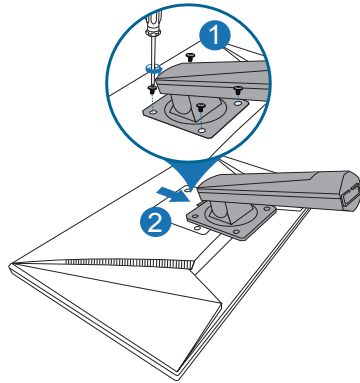

(شکل 3)

توصیه می‌کنیم سطح میز را با پارچه ای نرم بپوشانید تا از آسیب به نمایشگر جلوگیری شود.



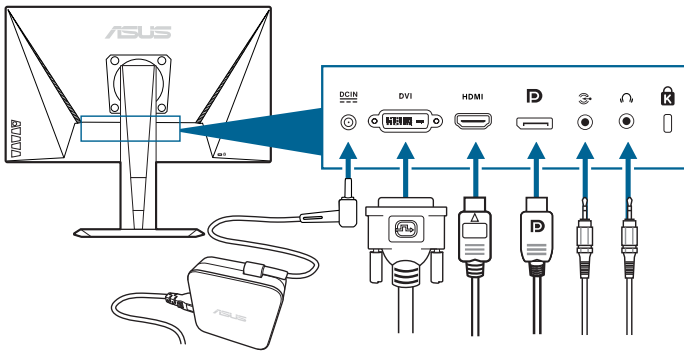

2.4 اتصال کابل‌ها

کابل‌ها را طبق دستورالعمل زیر وصل کنید:



- برای اتصال کابل برق:
 - a. آداپتور برق را محکم به ورودی DC نمایشگر وصل کنید.
 - b. یک طرف کابل برق را به آداپتور برق و طرف دیگر را به خروجی برق وصل کنید.
- برای اتصال کابل **HDMI/DVI/DisplayPort**:
 - a. یک طرف کابل HDMI/DVI/DisplayPort را به درگاه HDMI/DVI/DisplayPort نمایشگر وصل کنید.
 - b. طرف دیگر کابل HDMI/DVI/DisplayPort را به درگاه HDMI/DVI/DisplayPort رایانه خود وصل کنید.
 - c. دو پیچ مربوطه را سفت کنید تا رابط DVI محکم شود.
- برای اتصال کابل صوتی: یک طرف کابل صوتی را به درگاه ورودی صوتی نمایشگر و طرف دیگر را به درگاه خروجی صوتی رایانه وصل کنید.
- برای استفاده از هدفون: هنگامی که سیگنال HDMI یا DisplayPort وجود دارد، نری کابل را به مادگی هدفون نمایشگر وصل کنید.







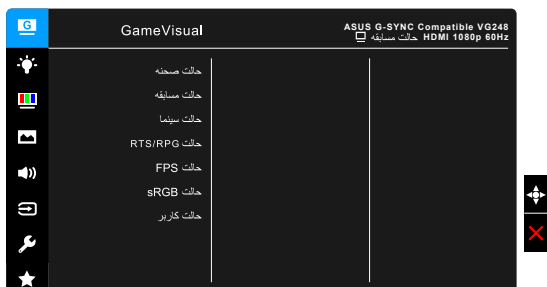

2.5 روشن کردن نمایشگر

دکمه قدرت  را فشار دهید. برای دانستن موقعیت دکمه قدرت به صفحه 1-2 رجوع کنید. نشانگر برق  به رنگ سفید روشن می‌شود تا نشان دهد که نمایشگر روشن است.

3.1 منوی OSD (روی صفحه نمایش)

3.1.1 نحوه پیکربندی مجدد



1. برای فعال سازی منوی OSD دکمه  را فشار دهید.
2. برای پیمایش در عملکردها دکمه  را به بالا/پایین حرکت دهید. عملکرد مورد نظر را پررنگ کنید و دکمه  را فشار دهید تا فعال شود. اگر عملکرد انتخاب شده دارای منوی فرعی است، دکمه  را دوباره برای پیمایش در عملکردهای منوی فرعی به بالا/پایین حرکت دهید. عملکرد منوی فرعی مورد نظر را پررنگ کنید و دکمه  را فشار دهید یا دکمه  را به راست حرکت دهید تا فعال شود.
3. برای تغییر تنظیمات عملکرد انتخاب شده، دکمه  را به بالا/پایین حرکت دهید.
4. برای خروج و ذخیره منوی OSD، دکمه  را فشار دهید یا  را مکرراً به چپ حرکت دهید تا منوی OSD ناپدید شود. برای تنظیم سایر عملکردها، مراحل 1-3 را تکرار کنید.

3.1.2 معرفی کاربرد OSD

1. GameVisual

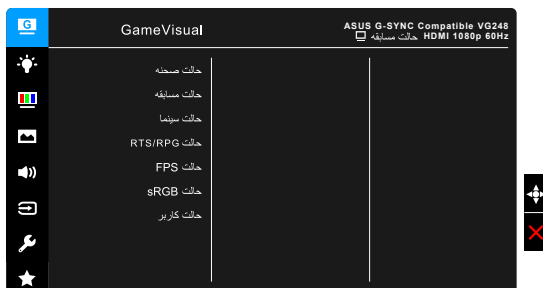

لطفاً به بخش "1.3.4" عملکرد GameVisual" مراجعه کنید.

2. فیلتر نور آبی

در این کارکرد، شما می‌توانید سطح فیلتر نور آبی را تنظیم کنید.

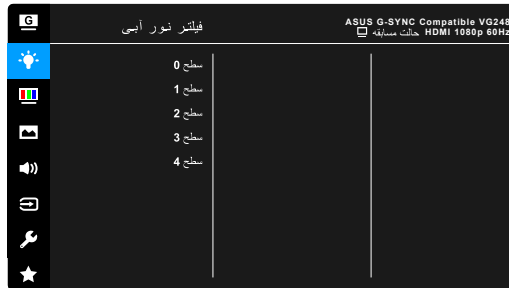

سطح 0: بدون تغییر.

سطح 1-4: هر چه سطح آن بیشتر باشد، نور آبی کمتر اتساع می‌شود. زمانی که فیلتر نور آبی فعال باشد، تنظیمات پیش فرض حالت مسابقه به طور خودکار وارد می‌شوند. بین سطح 1 تا سطح 3، کارکرد روشنایی قابل پیکربندی توسط کاربر است. سطح 4 تنظیم بهینه است. این سطح مطابق با گواهی نور آبی پایین TUV است. کارکرد روشنایی قابل پیکربندی توسط کاربر نیست.

لطفاً برای کاهش خستگی به چشم، به دستورالعمل‌های زیر رجوع کنید:

- اگر کاربران به مدت طولانی از نمایشگر استفاده می‌کنند، هر از گاهی باید مدتی را دور از آن بگذرانند. توصیه می‌شود استراحت کوتاهی (5 دقیقه) پس از هر 1 ساعت کار مستمر با رایانه داشته باشید. داشتن استراحت‌های کوتاه و مکرر موثرتر از یک استراحت طولانی‌تر و یکجاست.
- برای به حداقل رساندن خستگی و خشکی چشم‌هایتان، باید به طور دوره‌ای و با تمرکز بر اشیایی که در فاصله دوری از شما قرار دارند، به چشم‌هایتان استراحت بدهید.
- ورزش چشم می‌تواند به کاهش خستگی چشم کمک کند. این ورزش‌ها را هر از چندگاهی تکرار کنید. اگر خستگی چشم ادامه داشت، لطفاً به پزشک مراجعه کنید. ورزش‌های چشم: (1) تکرار نگاه کردن به بالا و پایین (2) چشم‌هایتان را بچرخانید (3) چشم‌هایتان را به صورت قطری حرکت دهید.
- نور آبی با انرژی بالا ممکن است به خستگی چشم و AMD (فرسودگی نقطه زرد شبکیه) منجر شود. فیلتر نور آبی تا 70% (حداکثر) نور آبی مضر را کاهش می‌دهد تا از CVS (سندرم بینایی رایانه‌ای) جلوگیری کند.

3. رنگ

یک تنظیم رنگ دلخواه را از این منو تعیین کنید.

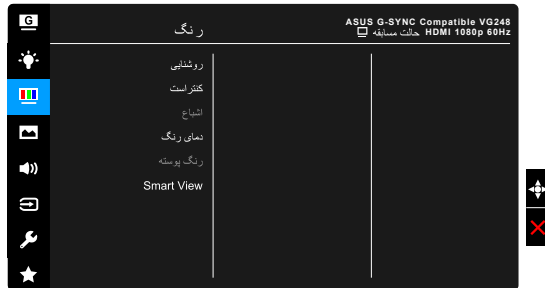

- روشنایی: دامنه تنظیم از 0 تا 100 است.
- کنتراست: دامنه تنظیم از 0 تا 100 است.
- اشباع: دامنه تنظیم از 0 تا 100 است.
- دمای رنگ: دارای 4 حالت شامل سرد، عادی، گرم و حالت کاربر است.
- رنگ پوسته: دارای سه حالت رنگ شامل قرمز، عادی و زرد است.
- **Smart View**: کیفیت نمایش بهتری را در زاویه دید بزرگ فراهم می‌کند.

4. تصویر

تنظیم مربوط به تصویر را از این منو تنظیم کنید.

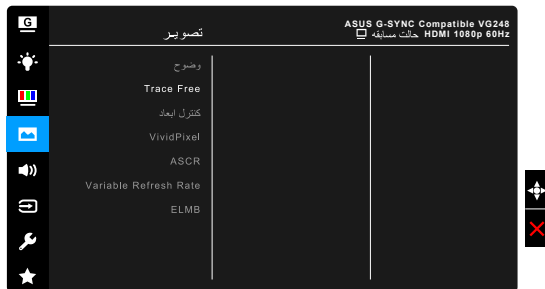

- وضوح: دامنه تنظیم از 0 تا 100 است.
- **Trace Free**: زمان واکنش نمایشگر را تنظیم می‌کند.
- کنترل ابعاد: نسبت ابعاد را روی کامل، 4:3، 1:1 یا OverScan تنظیم می‌کند.

4:3 فقط زمانی موجود است که منبع ورودی دارای فرمت 4:3 باشد. هنگامی که Adaptive-Sync (DP)/ Variable Refresh Rate روشن است 1:1 موجود نیست. OverScan فقط برای منبع ورودی HDMI موجود است.



- **VividPixel**: خطوط پیرامونی تصویر نمایش داده شده را بهبود می‌بخشد و تصاویری با کیفیت بالا بر روی صفحه نمایش تولید می‌کند.
- **ASCR**: کارکرد ASCR (نسبت کنتراست هوشمند ASUS) را روشن/خاموش می‌کند.
- **Adaptive-Sync (DP)/ Variable Refresh Rate (فقط HDMI)**: به یک منبع گرافیکی تحت پشتیبانی Adaptive-Sync (DP)/ Variable Refresh Rate اجازه می‌دهد تا به طور پویایی نسبت تازه سازی صفحه نمایش را بر اساس نرخ فریم محتوای نمونه برای کارآمدی نیرو، بدون اختلال و به روز رسانی صفحه نمایش با تأخیر پایین تنظیم کند.

برای فعالسازی Adaptive-Sync (DP)/ Variable Refresh Rate، ابتدا عملکرد ELMB را خاموش کنید.



* Adaptive-Sync (DP)/ Variable Refresh Rate فقط با 48 هرتز ~ 165 هرتز/ (پورت HDMI) 48 هرتز ~ 144 هرتز فعال می شود.
* برای اطلاع از GPU های پشتیبانی شده، حداقل سیستم رایانه و الزامات درایور، لطفاً با سازنده های GPU تماس بگیرید.

اورکلاکینگ ممکن است باعث کاهش کیفیت تصویر شود. برای کم کردن چنین تأثیری، کابل DisplayPort را جدا کنید و به تنظیمات نمایشگر بروید و سپس از حداکثر نرخ نوسازی ایمن تری (144 هرتز) استفاده کنید.



ELMB: کاربرد ELMB (Extreme Low Motion Blur) را روشن/خاموش می کند. این عملکرد زمانی در دسترس است که سرعت تازه سازی 85 هرتز، 100 هرتز یا 120 هرتز باشد.

برای فعالسازی ELMB، ابتدا عملکرد Adaptive-Sync (DP)/ Variable Refresh Rate را خاموش کنید.



5. صدا

تنظیمات مربوط به صدا را از این منو دریافت کنید.

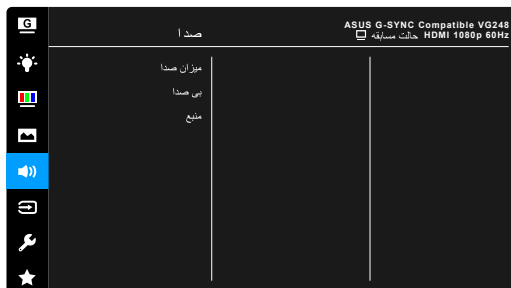

- میزان صدا: دامنه تنظیم از 0 تا 100 است.
- بی صدا: صدای نمایشگر را روشن یا خاموش می کند.
- منبع: مشخص می کند که صدای نمایشگر از کدام منبع تأمین شود.

6. انتخاب ورودی

در این عملکرد، می توانید منبع ورودی دلخواه خود را انتخاب کنید.

7. تنظیم سیستم

به شما امکان می‌دهد سیستم را تنظیم کنید.

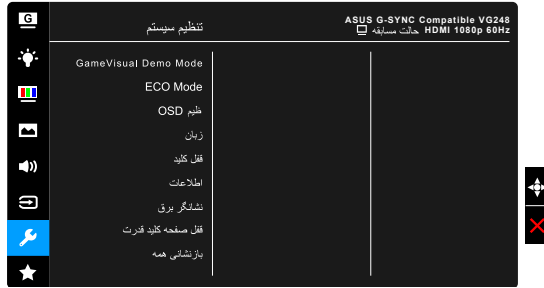

- **GameVisual Demo Mode:** حالت نمایشی را برای عملکرد GameVisual فعال می‌کند.
- **ECO Mode:** مصرف برق را کاهش می‌دهد.
- **تنظیم OSD:**
 - * وقفه زمانی OSD از 10 تا 120 ثانیه را تنظیم می‌کند.
 - * عملکرد DDC/CI را فعال یا غیرفعال می‌کند.
 - * پس زمینه OSD را از مات به شفاف تنظیم می‌کند.
- **زبان:** 21 زبان برای انتخاب وجود دارند. شامل انگلیسی، فرانسوی، آلمانی، ایتالیایی، اسپانیایی، هلندی، پرتغالی، روسی، چکی، کروواتی، لهستانی، رومانیایی، مجارستانی، ترکی، چینی ساده، چینی سنتی، ژاپنی، کره ای، تایلندی، اندونزیایی، فارسی.
- **قفل کلید:** برای غیرفعال کردن تمامی کلیدهای عملکرد، دکمه **X** را بیش از 5 ثانیه فشار دهید تا عملکرد قفل کلید لغو شود.
- **اطلاعات:** اطلاعات نمایشگر را نشان می‌دهد.
- **نشانگر برق:** نشانگر LED برق را روشن/خاموش می‌کند.
- **قفل صفحه کلید قدرت:** صفحه کلید قدرت را فعال یا غیرفعال می‌کند.
- **بازنشانی همه:** گزینه «بله» تنظیمات را به مقادیر پیش فرض بازمی‌گرداند.

8. MyFavorite

تمامی تنظیمات نمایشگر را بارگذاری/ذخیره می‌کند.

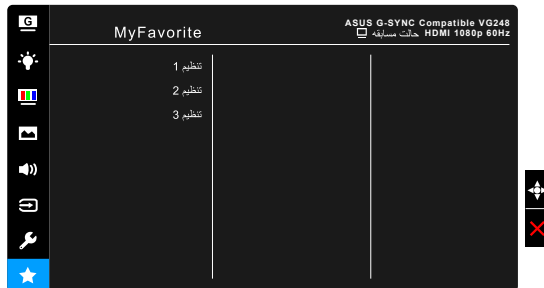

3.2 خلاصه مشخصات

نوع صفحه	ال سی دی TFT
اندازه صفحه	24 اینچ عرض (16:9, 61 سانتی متر) صفحه عریض
حداکثر وضوح تصویر	1080 x 1920
درجه پیکسل	0.276 میلی متر × 0.276 میلی متر
روشنایی (نمونه)	350 cd/m ²
نسبت کنتراست (نمونه)	1:1000
نسبت کنتراست (حداکثر)	1:100,000,000 (ASCR با روشن)
زاویه دید (افقی/عمودی) <CR 10	160°/170°
رنگ‌های نمایشگر	16.7 میلیون
زمان واکنش	1 میلی ثانیه (خاکستری به خاکستری). 0.5 میلی ثانیه (خاکستری به خاکستری، کمترین)
انتخاب دمای رنگ	4 دمای رنگ
ورودی آنالوگ	خیر
ورودی دیجیتال	1 x DisplayPort v1.2, 1 x HDMI, 1 x (Dual Link) DVI
مادگی هدفون	بله
ورودی صدا	بله
بلندگو (داخلی)	2 وات × 2 استریو، RMS
درگاه USB 3.0	خیر
رنگ ها	مشکی
LED نئرو	سفید (روشن) / کهربایی (آماده به کار)
شیب	+33° ~ -5°
چرخاندن	+90° ~ -90°
تنظیم ارتفاع	130 میلی متر
پایه دیواری VESA	100 × 100 میلی متر
فکل Kensington	بله
درجه بندی و لتاز	AC: 100~240 ولت جریان مستقیم: 19 ولت، 2.1 آمپر (آداپتور AC) روشن بودن دستگاه: > 40 وات، آماده به کار: > 0.5 وات، خاموش بودن دستگاه: > 0.5 وات
دما (عملیاتی)	0°C~40°C
دما (غیر عملیاتی)	-20°C~+60°C
ابعاد (عرض × ارتفاع × ضخامت)	211 x 489 x 561 میلی متر (بلندترین) 211 x 359 x 561 میلی متر (پایین ترین) 50 x 329 x 562 میلی متر (بدون پایه) 221 x 415 x 664 میلی متر (بیسته بندی)
وزن (تقریبی)	5.2 کیلوگرم (خالص): 2.7 کیلوگرم (بدون پایه): 7.7 کیلوگرم (ناخالص)
چند زبانه	21 زبان (انگلیسی، فرانسوی، آلمانی، ایتالیایی، اسپانیایی، هلندی، پرتغالی، روسی، چکی، کرواتی، لهستانی، رومانیایی، مجارستانی، ترکی، چینی ساده، چینی سنتی، ژاپنی، کره ای، تایی، اندونزیایی، فارسی)
لوازم جانبی	کابل DisplayPort (اختیاری)، کابل HDMI (اختیاری)، کابل DVI (Dual-Link) (اختیاری)، کابل صوتی، آداپتور برق، سیم برق، راهنمای شروع سریع، کارت ضمانت

.RCM .CU .FCC .ErP .CE .CB .UL/cUL
.WEEE .J-MOSS .RoHS .VCCI
.PSE .MEPS .Windows 7 & 8.1 & 10 WHQL
.TUV-Flicker Free .UkrSEPRO
.KC .PC Recycle .ICES-3 .TUV-Low Blue Light
CEL .CCC .E Standby .KCC

*مشخصات بدون اعلان قبلی قابل تغییر هستند.

ASUS VG248QG Outline Dimension
*Unit:mm(Inch)

Pivot+/-90 Degree

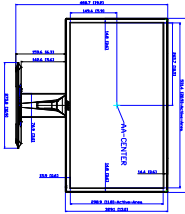
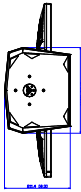
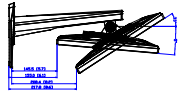
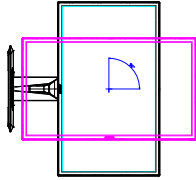
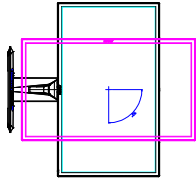

Swivel+/-90 Degree

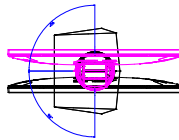

SCALE 1:1

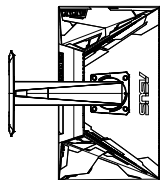
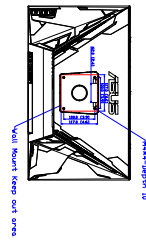
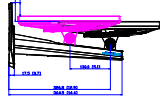

3.4 عیب یابی (پرسش‌های متداول)

مشکل	راه حل احتمالی
LED نیرو، روشن نیست	<ul style="list-style-type: none"> • دکمه  را فشار دهید تا بررسی کنید نمایشگر در حالت روشن است یا خیر. • بررسی کنید که کابل برق به درستی به نمایشگر و خروجی برق وصل شده باشد.
چراغ LED نیروی دستگاه به رنگ کهربایی روشن می‌شود و هیچ تصویری در صفحه وجود ندارد	<ul style="list-style-type: none"> • بررسی کنید که نمایشگر و رایانه در حالت روشن قرار داشته باشند. • مطمئن شوید که کابل سیگنال به درستی به نمایشگر و رایانه وصل شده باشد. • کابل سیگنال را بررسی کنید و مطمئن شوید که هیچ یک از پین‌ها خم نشده باشند. • رایانه را به یک نمایشگر در دسترس دیگر وصل کنید تا مطمئن شوید که رایانه به درستی کار می‌کند.
تصویر صفحه بسیار روشن یا تیره است	<ul style="list-style-type: none"> • تنظیمات کنتراست و روشنایی صفحه را با منوی OSD تنظیم کنید.
تصویر صفحه می‌پرد یا تصویر دارای موج است	<ul style="list-style-type: none"> • مطمئن شوید که کابل سیگنال به درستی به نمایشگر و رایانه وصل شده باشد. • دستگاه‌های برقی را جابجا کنید زیرا ممکن است اختلال الکتریکی ایجاد کنند.
تصویر صفحه دارای نقص رنگی است (سفید، سفید به نظر نمی‌رسد)	<ul style="list-style-type: none"> • کابل سیگنال را بررسی کنید تا مطمئن شوید که هیچ یک از پین‌ها خم نشده باشند. • بازنشانی همه را از منوی OSD انجام دهید. • تنظیمات رنگ B/G/R را تنظیم کنید یا دمای رنگ را از منوی OSD انتخاب کنید.

3.5 حالت راه اندازی پشتیبانی شده

افقی	سرعت تازه سازی	فرکانس وضوح
31.469 کیلوهرتز	70 هرتز	350x640
37.861 کیلوهرتز	85 هرتز	350x640
31.469 کیلوهرتز	60 هرتز	480x640
35 کیلوهرتز	67 هرتز	480x640
37.5 کیلوهرتز	75 هرتز	480x640
43.269 کیلوهرتز	85 هرتز	480x640
31.469 کیلوهرتز	70 هرتز	400x720
37.927 کیلوهرتز	85 هرتز	400x720
35.156 کیلوهرتز	56 هرتز	600x800
37.897 کیلوهرتز	60 هرتز	600x800
48.077 کیلوهرتز	72 هرتز	600x800
46.875 کیلوهرتز	75 هرتز	600x800
53.674 کیلوهرتز	85 هرتز	600x800
49.725 کیلوهرتز	75 هرتز	624x832
31.02 کیلوهرتز	60 هرتز	480x848
48.363 کیلوهرتز	60 هرتز	768x1024
56.476 کیلوهرتز	70 هرتز	768x1024
60.023 کیلوهرتز	75 هرتز	768x1024
68.677 کیلوهرتز	85 هرتز	768x1024
67.5 کیلوهرتز	75 هرتز	864x1152
44.444 کیلوهرتز	60 هرتز	720x1280
44.772 کیلوهرتز	60 هرتز	720x1280
56.456 کیلوهرتز	75 هرتز	720x1280
47.396 کیلوهرتز	60 هرتز	768x1280
49.306 کیلوهرتز	60 هرتز	800x1280
49.702 کیلوهرتز	60 هرتز	800x1280
62.795 کیلوهرتز	75 هرتز	800x1280
60 کیلوهرتز	60 هرتز	960x1280
63.981 کیلوهرتز	60 هرتز	1024x1280
79.976 کیلوهرتز	75 هرتز	1024x1280
47.712 کیلوهرتز	60 هرتز	768x1366
55.469 کیلوهرتز	60 هرتز	900x1440
55.935 کیلوهرتز	60 هرتز	900x1440
70.635 کیلوهرتز	75 هرتز	900x1440
64.674 کیلوهرتز	60 هرتز	1050x1680
65.29 کیلوهرتز	60 هرتز	1050x1680

افقی	سرعت/فرم	فرکانس وضوح
66.587 کیلوهرتز	60 هرتز	1080x1920
67.5 کیلوهرتز	60 هرتز	1080x1920
95.43 کیلوهرتز	85 هرتز	(HDMI/DP/DVI) *1080x1920
113.3 کیلوهرتز	100 هرتز	(HDMI/DP/DVI) *1080x1920
137.2 کیلوهرتز	120 هرتز	(HDMI/DP/DVI) *1080x1920
158.11 کیلوهرتز	144 هرتز	(DP/DVI) **1080x1920
192.79 کیلوهرتز	165 هرتز	(DP) *1080x1920
161.28 کیلوهرتز	144 هرتز	(HDMI) *1080x1920
31.469 کیلوهرتز/31.5 کیلوهرتز	60/59.94 هرتز	(HDMI) 480Px640
31.469 کیلوهرتز/31.5 کیلوهرتز	60/59.94 هرتز	(HDMI) 480Px720
31.25 کیلوهرتز	50 هرتز	(HDMI) 576Px720
37.5 کیلوهرتز	50 هرتز	(HDMI) 720Px1280
44.955 کیلوهرتز/45 کیلوهرتز	60/59.94 هرتز	(HDMI) 720Px1280
31.469 کیلوهرتز/31.5 کیلوهرتز	60/59.94 هرتز	(HDMI) 480Px1440
31.25 کیلوهرتز	50 هرتز	(HDMI) 576Px1440
56.25 کیلوهرتز	50 هرتز	(HDMI) 1080Px1920
67.433 کیلوهرتز/67.5 کیلوهرتز	60/59.94 هرتز	(HDMI) 1080Px1920

باید یکی از زمانبندی های «*» را برای فعال کردن ELMB انتخاب کنید و هنگام انتخاب یکی از زمانبندی های «**» حتماً از کارت گرافیک GPU سازگار استفاده کنید.

